

## 基本繩結

### 平結 REEF KNOT

此結容易結，亦容易拆，  
形狀扁平，故多用作救傷  
包紮用途。

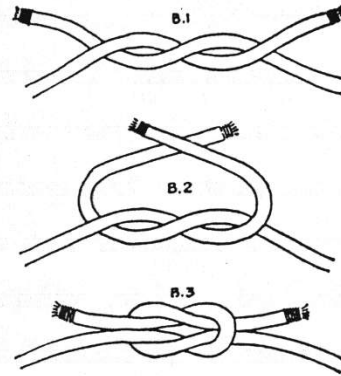

平結的變化：活平結

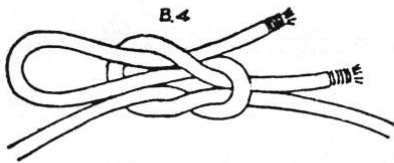

HALF BOW / SLIP REEF

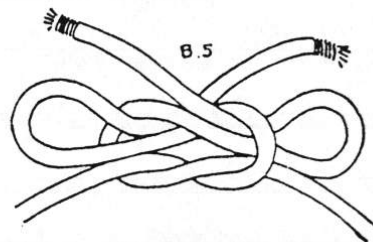

REEF BOW

### 接繩結 SHEET BEND

故名思義，此結是用來  
把兩端繩連接在一起

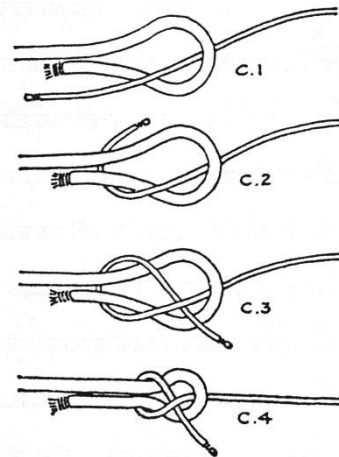

接結的變化：

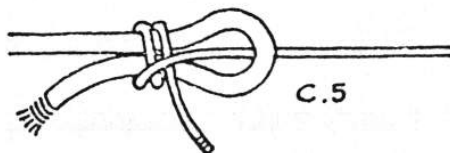

雙接繩結 DOUBLE SHEET BEND

用以接駁不同粗幼之繩

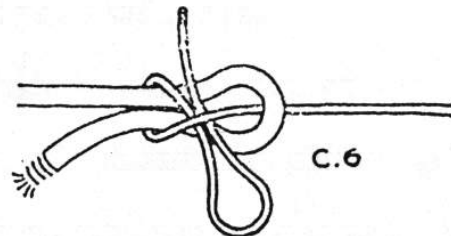

活接繩結 SLIPPERY SHEET BEND

易於拆解之接結

## 雙套結 CLOVE HITCH

從英文字看，“HITCH”即繩“索”之意，因此，此結是用來把繩索緊及固定在物體上。

由於環境上的需要，它的結法可分為“徒手”及“繞物”而結兩種。

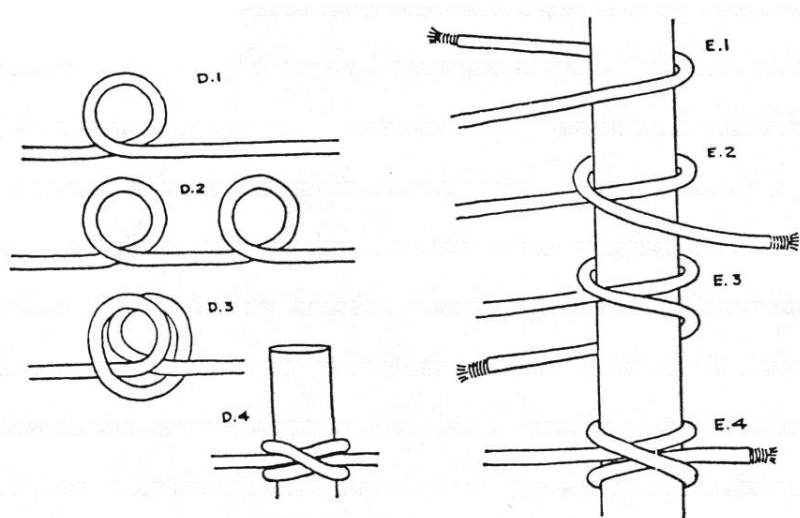

徒手

繞物

## 稱人結 BOWLINE

此為一救生用之繩結，用以把人由高處吊下來，由於我們不但要自救，亦須救人，因此，此結亦有分“自己打”及“替人打”兩種方法。

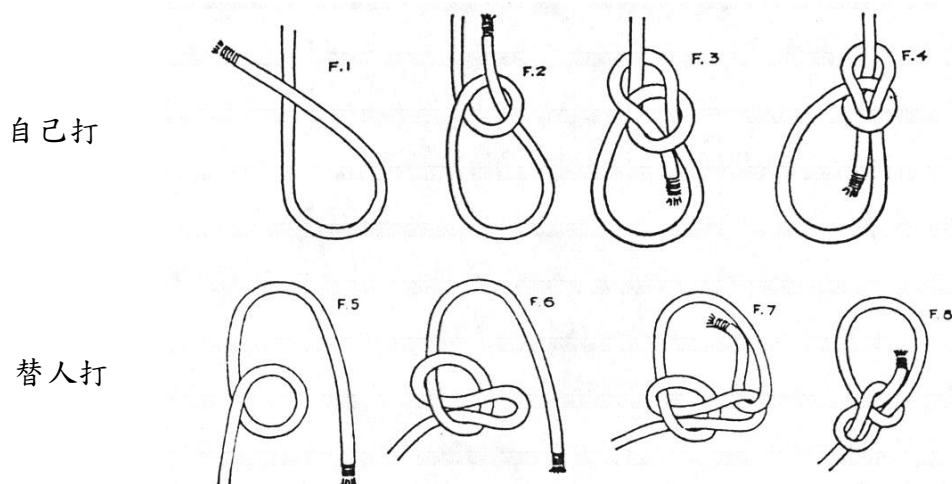

自己打

替人打

留意當完成後，繩頭是在圈之內側，及兩種不同打法之方向性

## 繫木結／營釘結 ROUND TURN AND TWO HALF HITCHES

此結是用以把繩繫於物體上，作拉扯受力用，由於那兩個半結之位置能作一定之調較，因此它亦可作為營繩之代替品〔故亦稱營釘結〕

留意首先繞木之轉圈不要疊繩，而尾兩個半結皆向同一方向而結〔成為一個雙套結〕

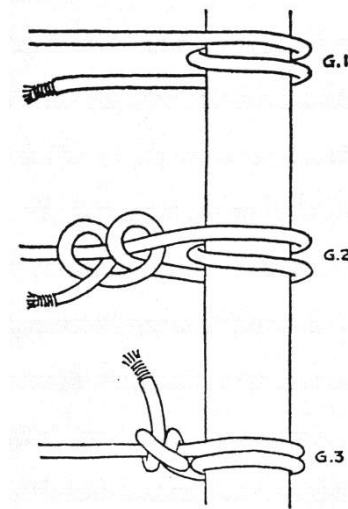

## 縮繩結 SHEEPSHANK

它是用以把繩作一定程度之縮短，結法通常有兩種。

〔方法一〕

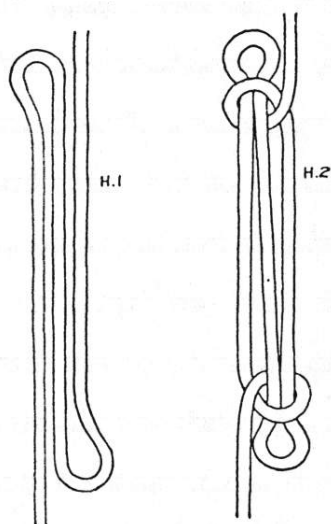

〔方法二〕

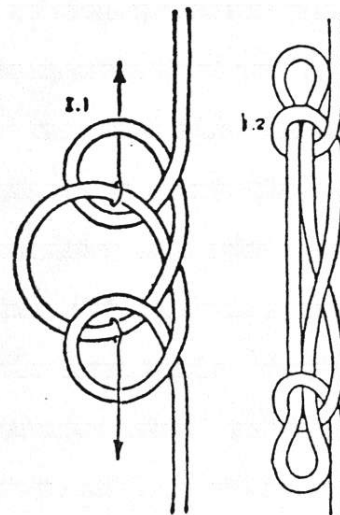

## 繩端結 WHIPPING

此類繩結是用以結紮繩頭，使之不易鬆散。

### 簡易繩端結 SIMPLE WHIPPING

適合一般之棉繩用

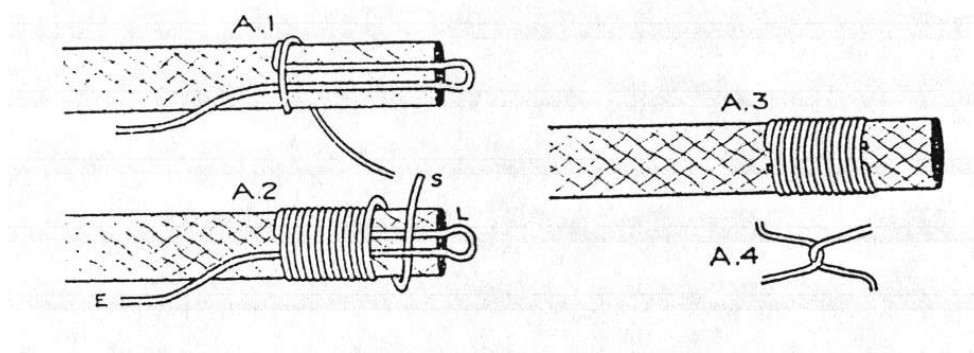

### 帆工繩端結 SAIL MAKER'S WHIPPING

適合一般三絞之繩纜

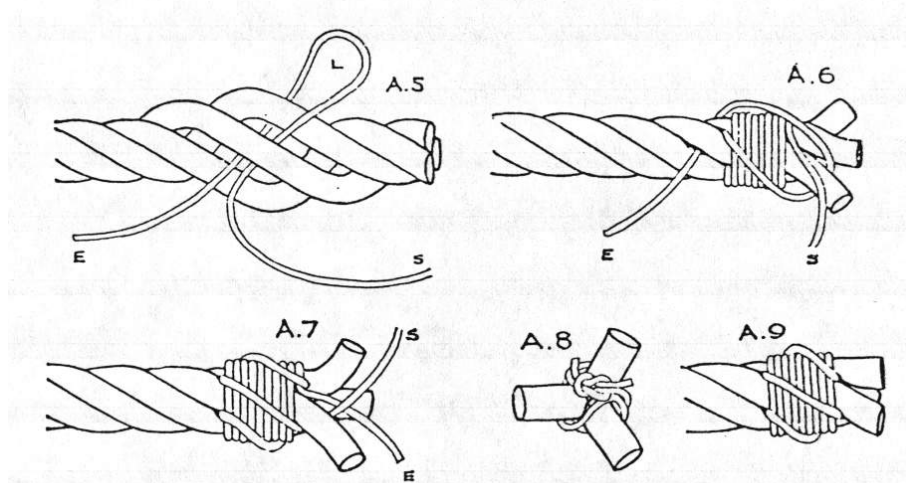

# 收繩

以手及手蹠的位置  
為中心，順勢卷起  
長繩  
〔應順絞卷起〕

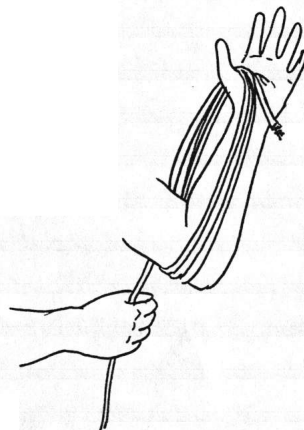

卷盡後，任意選擇一圈。  
如圖示將之卷繞在繩束上

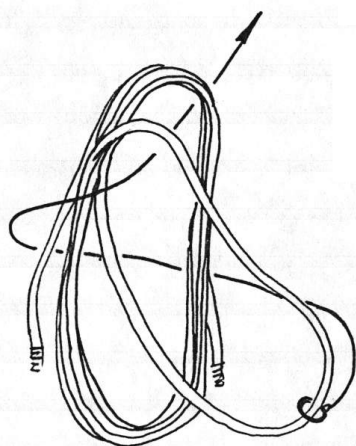

卷好後，應將繩  
懸掛於鈎上收藏  
以方便點算及打  
理  
〔完成後，兩端  
繩頭應向下〕

